

Display Principal RGL 600

Firmware Version \*3.0

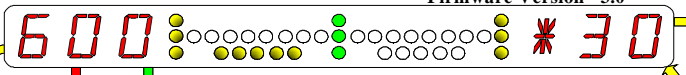

Pressione MENU por 3 seg. para entrar CFG

Ajusta o brilho do display

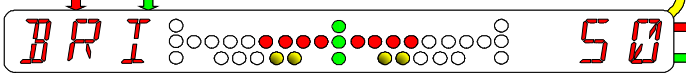

SELECT aumenta o brilho. DOWN diminui o brilho.

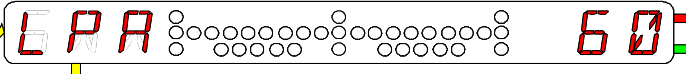

SELECT aumenta a largura da passada. DOWN diminui a largura da passada.

Marca a linha A-B

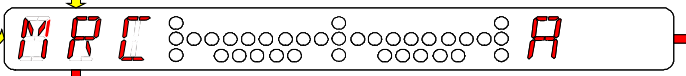

Pressione SELECT p marcar ponto A.

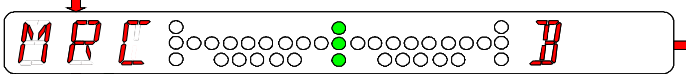

SELECT marca ponto B. Down marca ponto B temp.

Marca o ponto B temporario Gire a esquerda o direita aproxima passada



Gire em direção a passada n 2. O sentido ajusta automaticamente.

Display de Navegação mostra o numero da passada

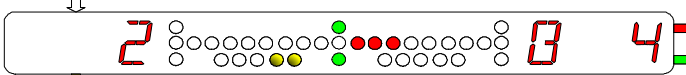

SELECT avança a proxima passada, DOWN retorna a passada anterior

Gire na direção dos LED's vermelhos

Salva (marca) a posição

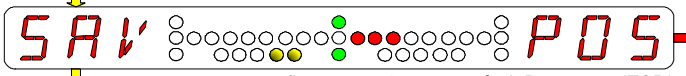

SELECT para Salvar (marcar) posição

Se não a posição marcada A-B mostrara (TOD).

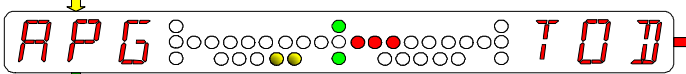

SELECT apaga linha A-B e a posição salva (marcada)

Para apagar somente a posição salva (marcada).

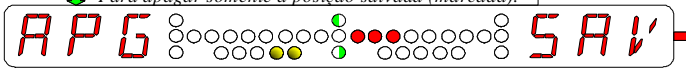

SELECT apaga a posição salva (marcada)

→ Botão SELECT pressiona o botão MENU por 3 seg.  
→ Botão MENU  
→ Botão DOWN

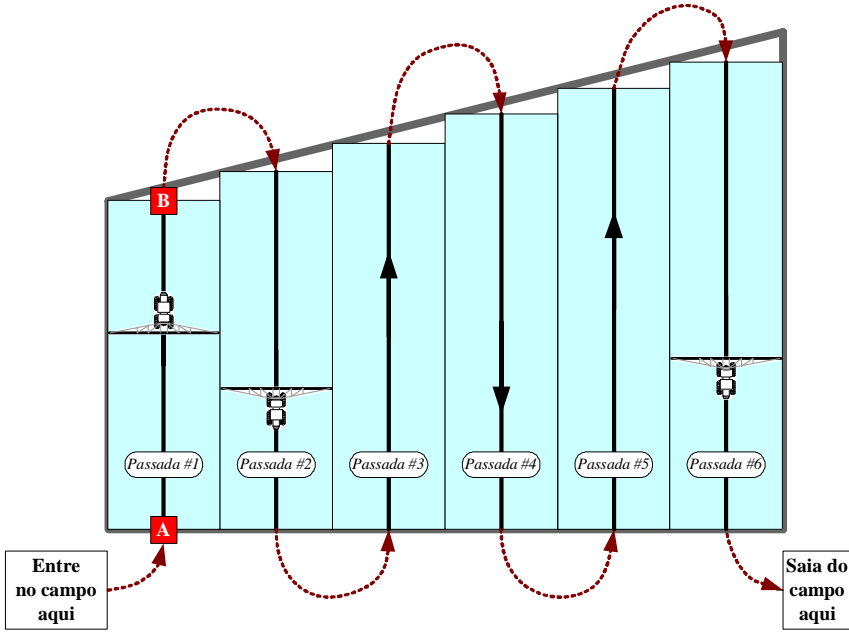

### Cabeceira (Headlands) Off

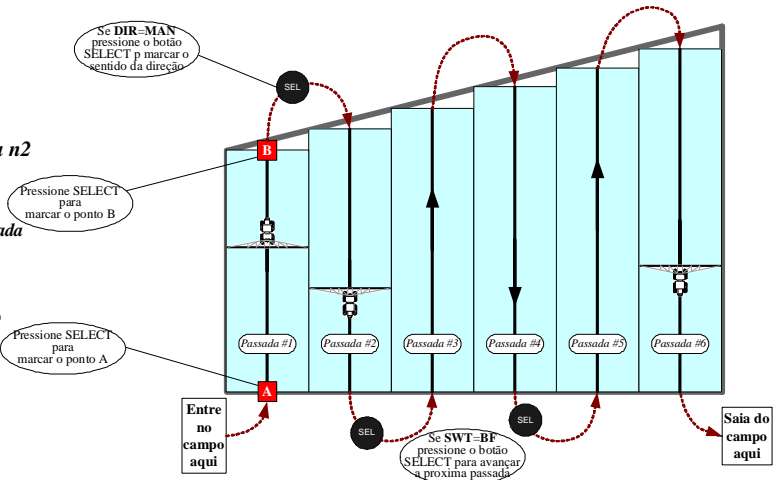
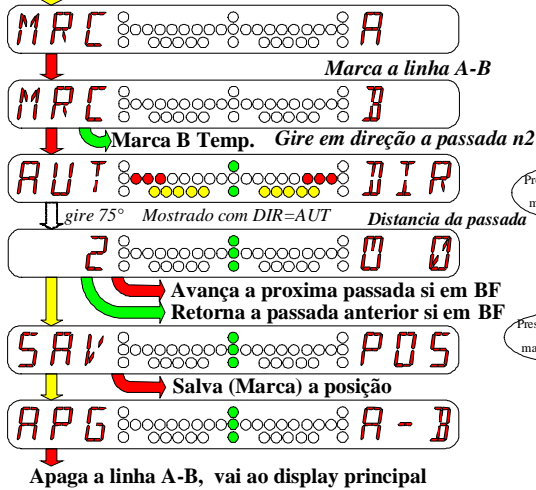

### Cabeceira Combinada CAB CMB

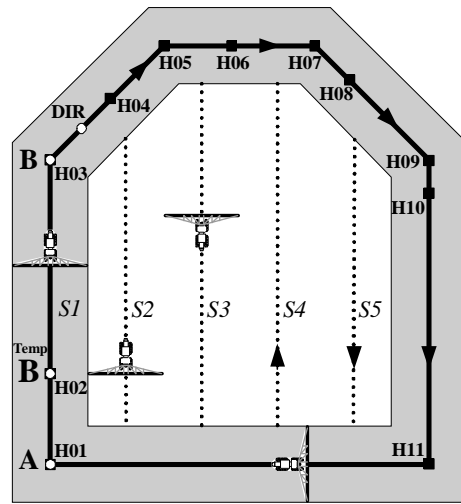
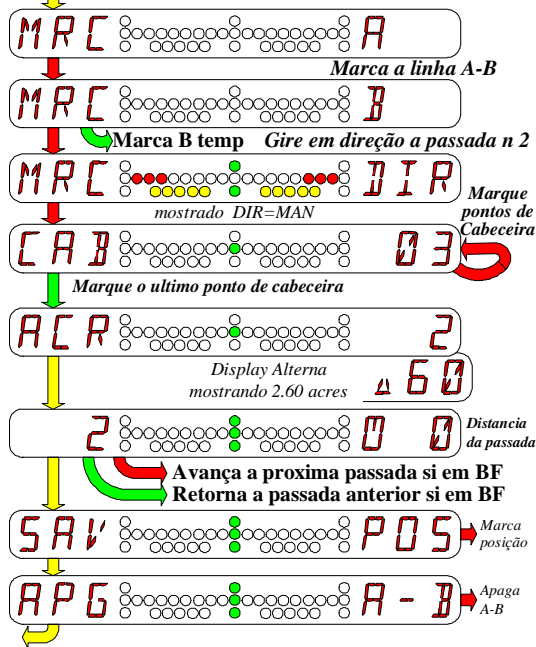

### Cabeceira Combinado

Area em Cor - Areas de Cabeceira  
Linha solida - Posição da antena dentro da area de cabeceira

### Trabalho em Pivo

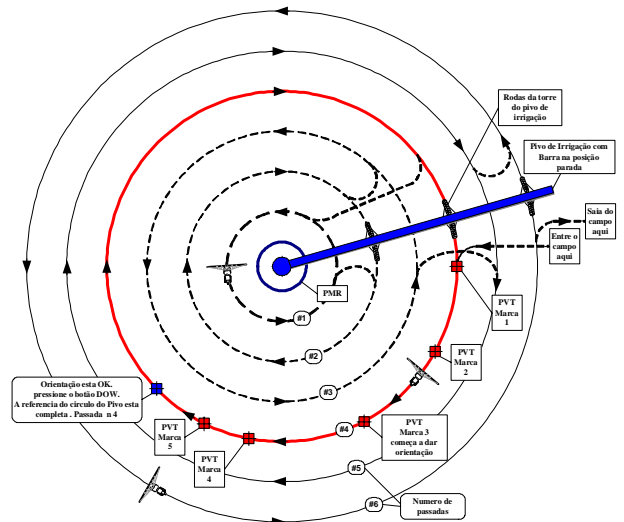
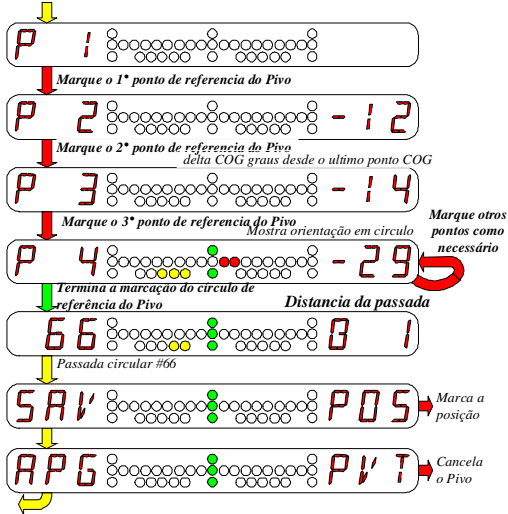

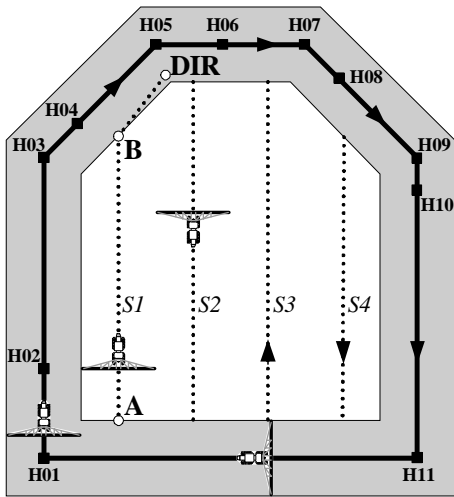

### Cabeceira Separado

Área em Cor - Área Cabeceira

Linha sólida - Posição da antena na área de cabeceira

### Cabeceira Separada HDL SEP



Diagrama trabalho em Contorno (curvas)

### Trabalho em Contorno (Con)



### Duas Passada de Cabeceira em forma C (DCC)

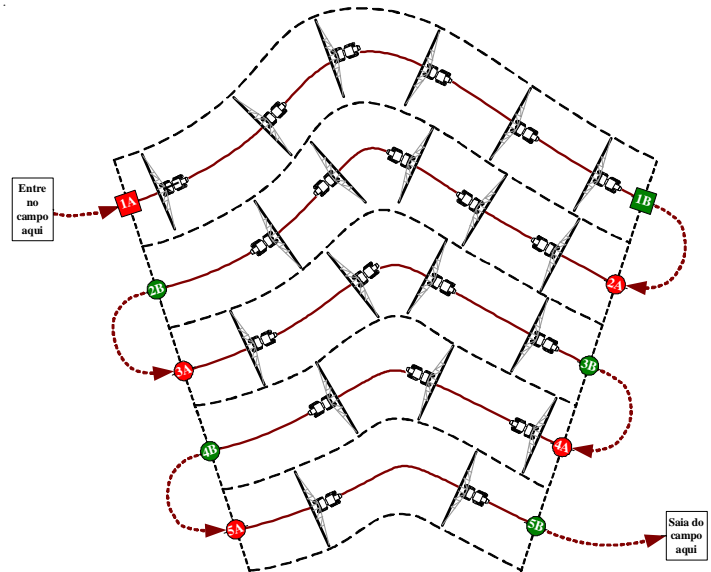
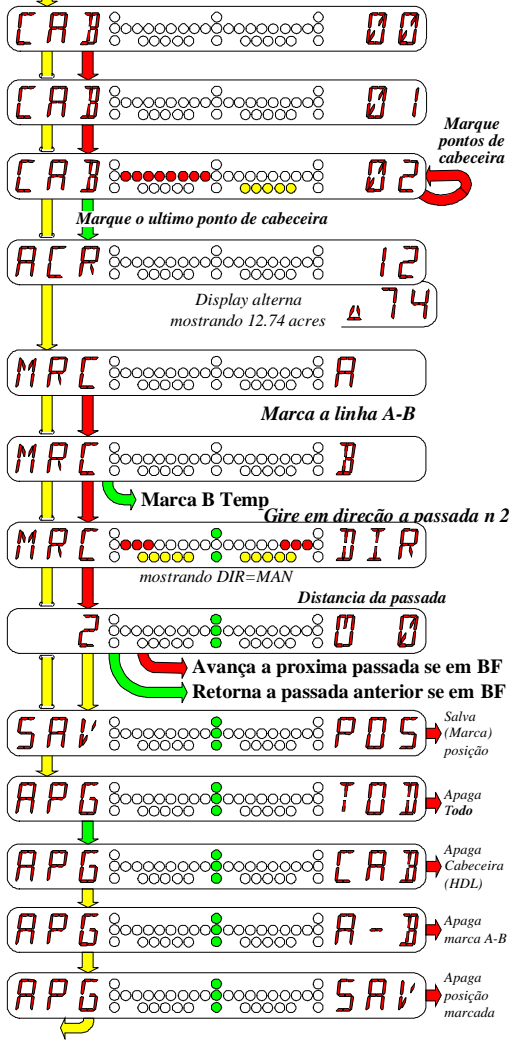
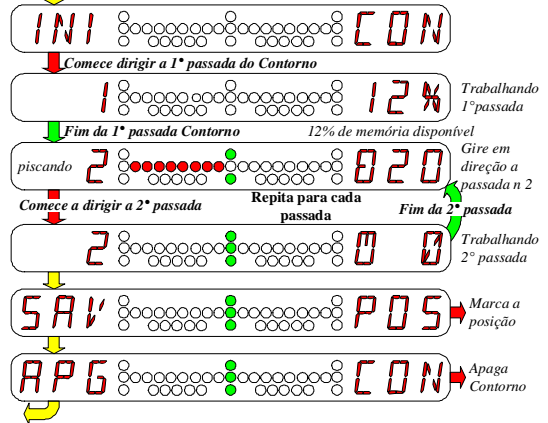
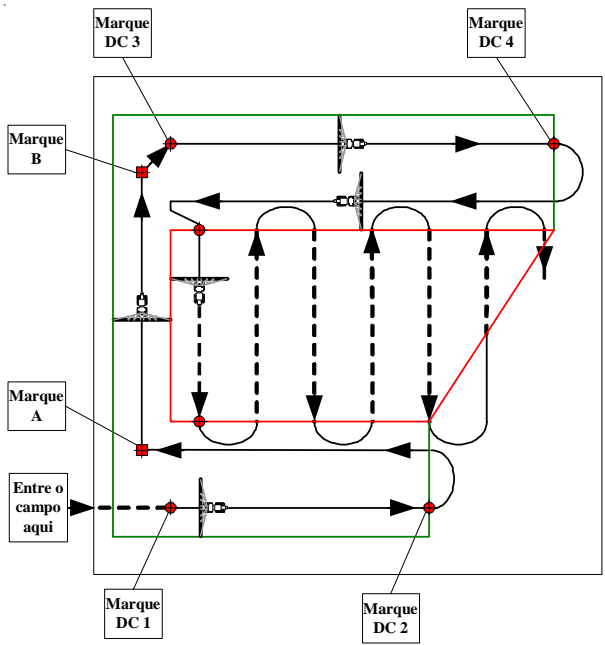

Do display principal RGL 600  
 Pressione o botão MENU por 3 seg.

ENT...CFG

Diagrama de Navegação do Menu de Configuração do Smartbar

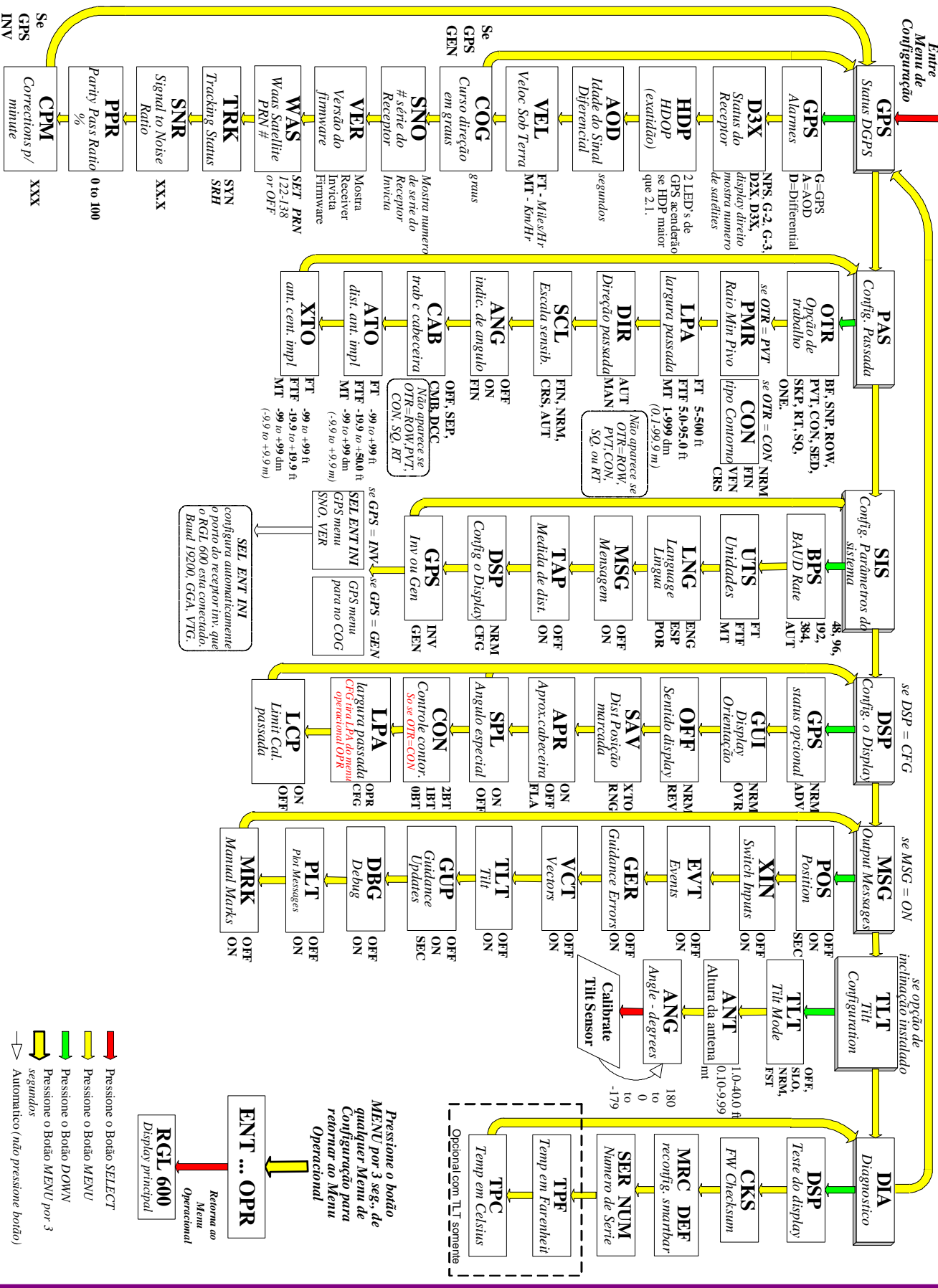

- Pressione o Botão SELECT
- Pressione o Botão MENU
- Pressione o Botão DOWN
- Pressione o Botão MENU por 3 segundos
- Automático (não pressione botão)

Pressione o botão MENU por 3 seg. de qualquer Menu de Configuração para retornar ao Menu Operacional

ENT...OPR

Retorna ao Menu Operacional

RGL 600

Display principal